

west elm



Tiered Tower Bookcase
Bibliothèque tour à étages
Torre Escalonada Biblioteca

- ! Do not throw away packaging materials until assembly is complete.
- ! Assemble this item on a soft surface, such as cardboard or carpet, to protect finish.
- ! Do not fully tighten all bolts until all parts are in place.
- ! Proper assembly of this item requires 3 people.
- ! Ne jetez pas le matériel d'emballage avant d'avoir terminé le montage.
- ! Montez cet article sur une surface lisse, telle que du carton ou un tapis, pour en protéger la finition.
- ! Ne pas serrer complètement les boulons avant que toutes les pièces soient mises en place.
- ! Trois personnes sont nécessaires pour monter cet article de façon adéquate.
- ! No descarte los materiales de embalaje hasta finalizar el ensamblaje.
- ! Ensamble el producto sobre una superficie suave, como cartón o alfombra, para proteger el acabado.
- ! No apriete todos los pernos hasta que todas las partes estén en su lugar
- ! Se requieren 3 personas para ensamblar el producto de forma adecuada.

CARE INSTRUCTIONS/ENTRETIEN/INSTRUCCIONES DE CUIDADO

Hardware may loosen overtime. Periodically check that all connections are tight. Wipe with a soft, dry cloth. To protect finish, avoid the use of chemicals and household cleaners. All hot serving dishes should be placed on a pad. Any liquid spilled onto the furniture should be cleaned up immediately with a damp cloth.

Le matériel peut se desserrer avec le temps. Vérifiez régulièrement que tous les raccords sont bien serrés. Essuyez à l'aide d'un linge doux et sec. Pour protéger la finition, évitez l'utilisation de produits chimiques et de détergents ménagers. Tous les plats de service chauds doivent être déposés sur un dessous de plat. Tout déversement doit être nettoyé immédiatement à l'aide d'un linge humide.

Las partes pueden aflojarse con el tiempo. Chequee de manera constante que todas las conexiones estén ajustadas. Limpie con un trapo suave y seco. Para proteger el acabado, evite el uso de químicos y limpiadores domésticos. Cualquier plato caliente debe ser colocado sobre manteles. Si derrama algún líquido sobre la mesa, debe limpiarlo de inmediato con un paño húmedo.

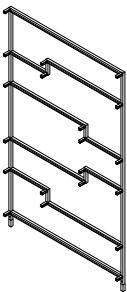
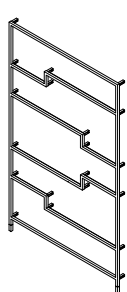
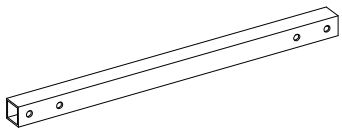
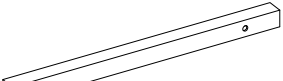
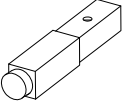
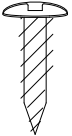
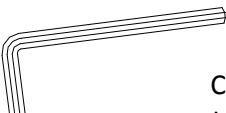
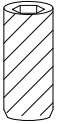
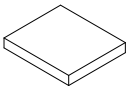
<p>A</p>  <p>Right side frame/ Cadre latéral droit/ Marco Lateral Derecho</p> <p>1x</p>	<p>B</p>  <p>Left side frame/ Cadre latéral gauche/ Marco Lateral izquierdo</p> <p>1x</p>	<p>C</p>  <p>Cross rails with two holes/ Traverses à deux trous/ Rieles transversales con dos agujeros</p> <p>12x</p>
<p>D</p>  <p>Cross rails with one hole / Traverses à un trou / Rieles transversales con un agujero</p> <p>8x</p>	<p>E</p>  <p>Legs with adjustable lever/ Pieds avec patins réglables Patas con niveladores ajustables</p> <p>4x</p>	<p>F</p>  <p>Screw/ Vis/ Tornillo M4x10mm</p> <p>4x</p>
<p>G</p>  <p>Hex key/ Clé hexagonale/ Llave hexagonal</p> <p>1x</p>	<p>H</p>  <p>Connecting screw / Vis de raccordement/ Tornillo conector M6x12mm</p> <p>64x</p>	<p>I</p>  <p>Rubber pad/ Coussinets en caoutchouc/ Almohadilla de goma</p> <p>56x</p>

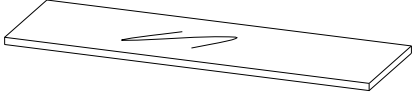
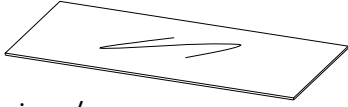
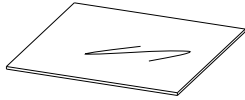
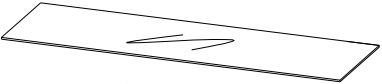
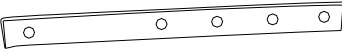
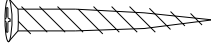
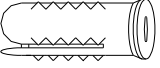
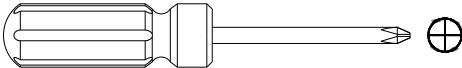
<p>J</p>  <p>Top shelf with two mirrors/ Étagère supérieure à deux miroirs/ Repisa superior con dos espejos</p> <p>1x</p>	<p>K</p>  <p>Large mirror/ Gros miroir/ Espejo grande</p> <p>4x</p>	<p>L</p>  <p>Small mirror/ Petit miroir/ Espejo pequeño</p> <p>4x</p>
<p>M</p>  <p>Bottom shelf/ Étagère inférieure/ Repisa inferior</p> <p>1x</p>	<p>N</p>  <p>Wall strap/ Sangle murale/ Cinta para pared</p> <p>2x</p>	<p>O</p>  <p>Wall screw/ Vis murale/ Tornillo para pared</p> <p>2x</p>
<p>P</p>  <p>Plastic anchor/ Ancrage en plastique/ Ancla plástica</p> <p>2x</p>	<p>Tools required (not included) / Outil requis (non inclus) / Herramientas requeridas (no incluidas):</p>  <p>Phillips Head Screwdriver / Tournevis à tête Phillips / Destornillador cabeza Phillips</p>	

1. Place the Right side frame (A) on a smooth scratch free surface., align Cross rails with two holes (C) with Right side frame(A) as shown.
1. Placez le cadre latéral droit (A) sur une surface moelleuse qui ne causera pas d'éraflures, alignez les traverses à deux trous (C) avec le cadre latéral droit (A) comme illustré.
1. Coloque el Marco Lateral Derecho (A) sobre una superficie suave y lisa, enfile los rieles Transversales con dos agujeros (C) con el Marco Lateral Derecho (A) como se muestra.

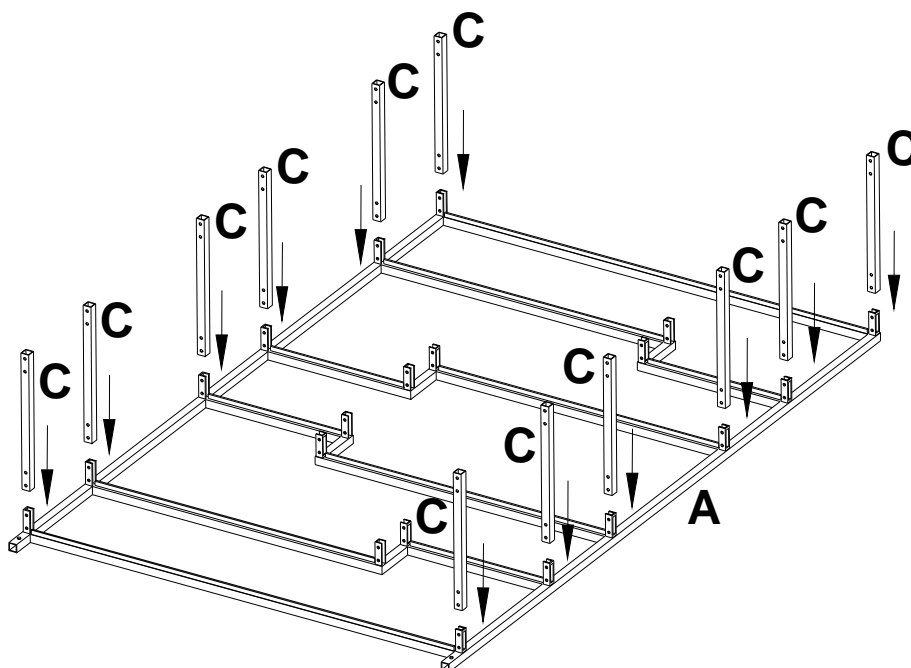

- 2. Align Cross rails with one hole (D) with Right side frame (A) as shown.
- 2. Alignez les traverses à un trou (D) avec le cadre latéral droit (A) comme illustré.
- 2. Enfile los rieles Transversales con un agujero (D) con el Marco Lateral Derecho (A) como se muestra.

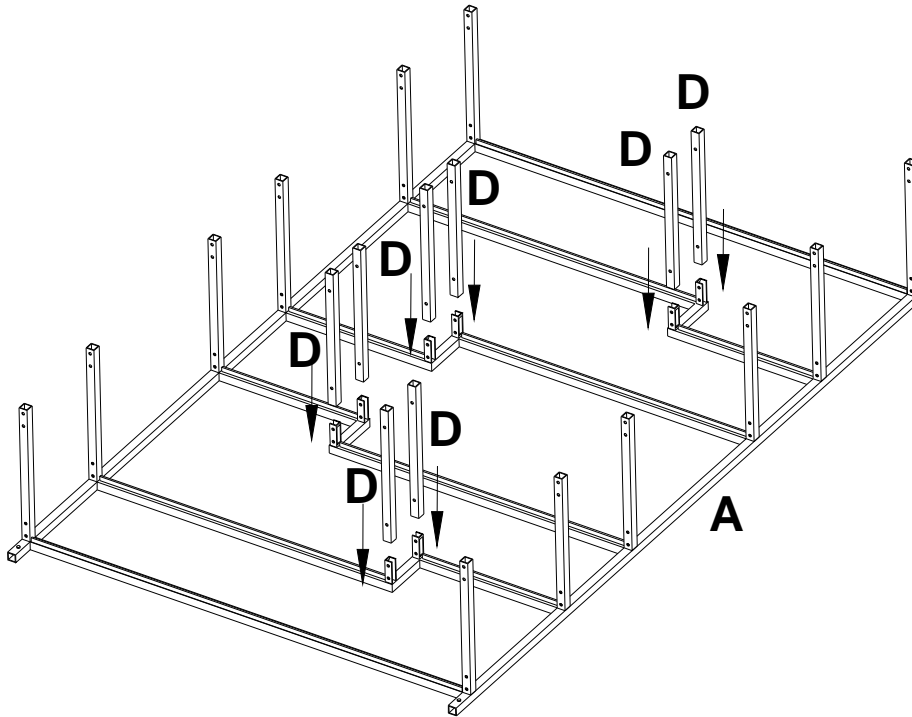

- 3. Align the Left side frame (B) with Cross Rails (C and D) as shown.
- 3. Alignez le cadre latéral gauche (B) avec les traverses (C et D) comme illustré.
- 3. Enfile el Marco Lateral Izquierdo (B) con los Rieles Transversales (C y D) como se muestra.

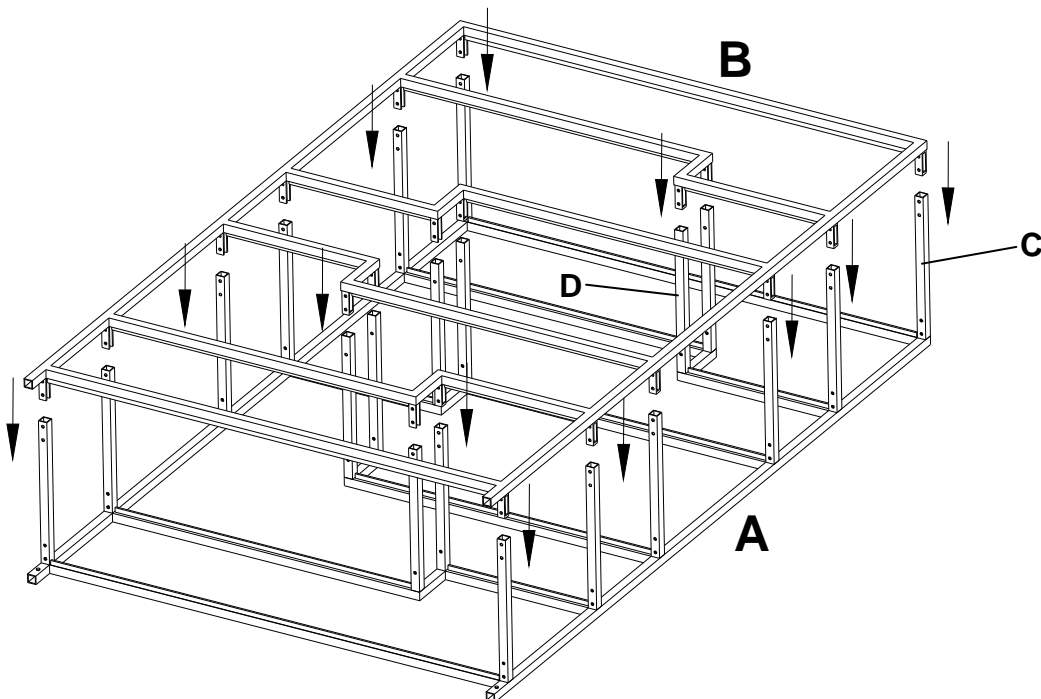

- Secure each Cross Rail (C and D) with Connecting Screws (H), tighten with Hex Key (G).
- Fixez chaque traverse (C et D) avec les vis de raccordement (H), serrez-les à l'aide de la clé hexagonale (G).
- Asegure cada Riel Transversal (C y D) con los tornillos Conectores (H), apriete con la llave hexagonal (G).

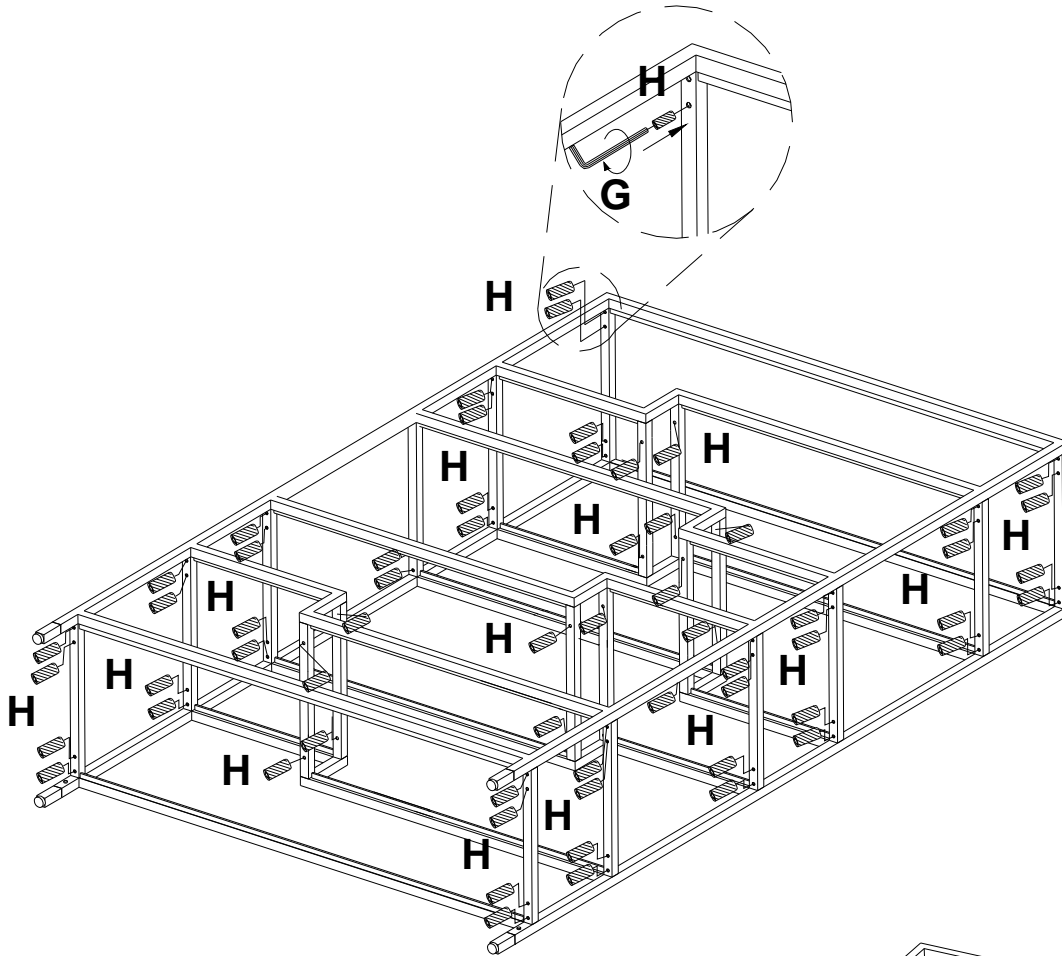

- Attached legs (E) to the bottom of frame and tighten with Screw (F).
- Attachez les pieds (E) au-dessous du cadre et fixez-les à l'aide de vis (F).
- Anexe las patas (E) a la parte baja del marco y apriete con el Tornillo (F).

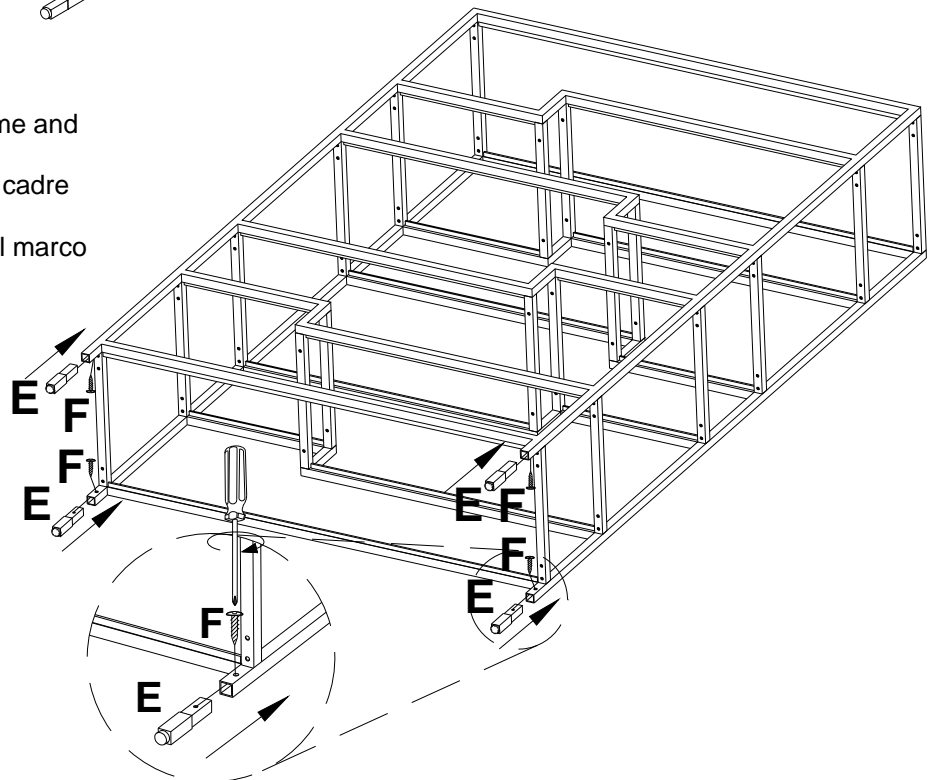

6. Attach the rubber pads (I) to assembled frame as shown, turn the adjustable levers to accommodate uneven flooring if needed. Then gently lay the mirrors (J/K/L/M) on the assembled bookcase.
6. Fixez les coussinets en caoutchouc (I) au cadre assemblé comme illustré et tournez les patins réglables afin de compenser si le sol est inégal. Déposez ensuite avec soin les miroirs (J/K/L/M) sur la bibliothèque assemblée.
6. Coloque las almohadillas de goma (I) al marco ensamblado como se muestra, de ser necesario gire los niveladores para ajustarse a pisos desnivelados. Luego con cuidado, coloque los espejos (J/K/L/M) sobre la biblioteca ensamblada.

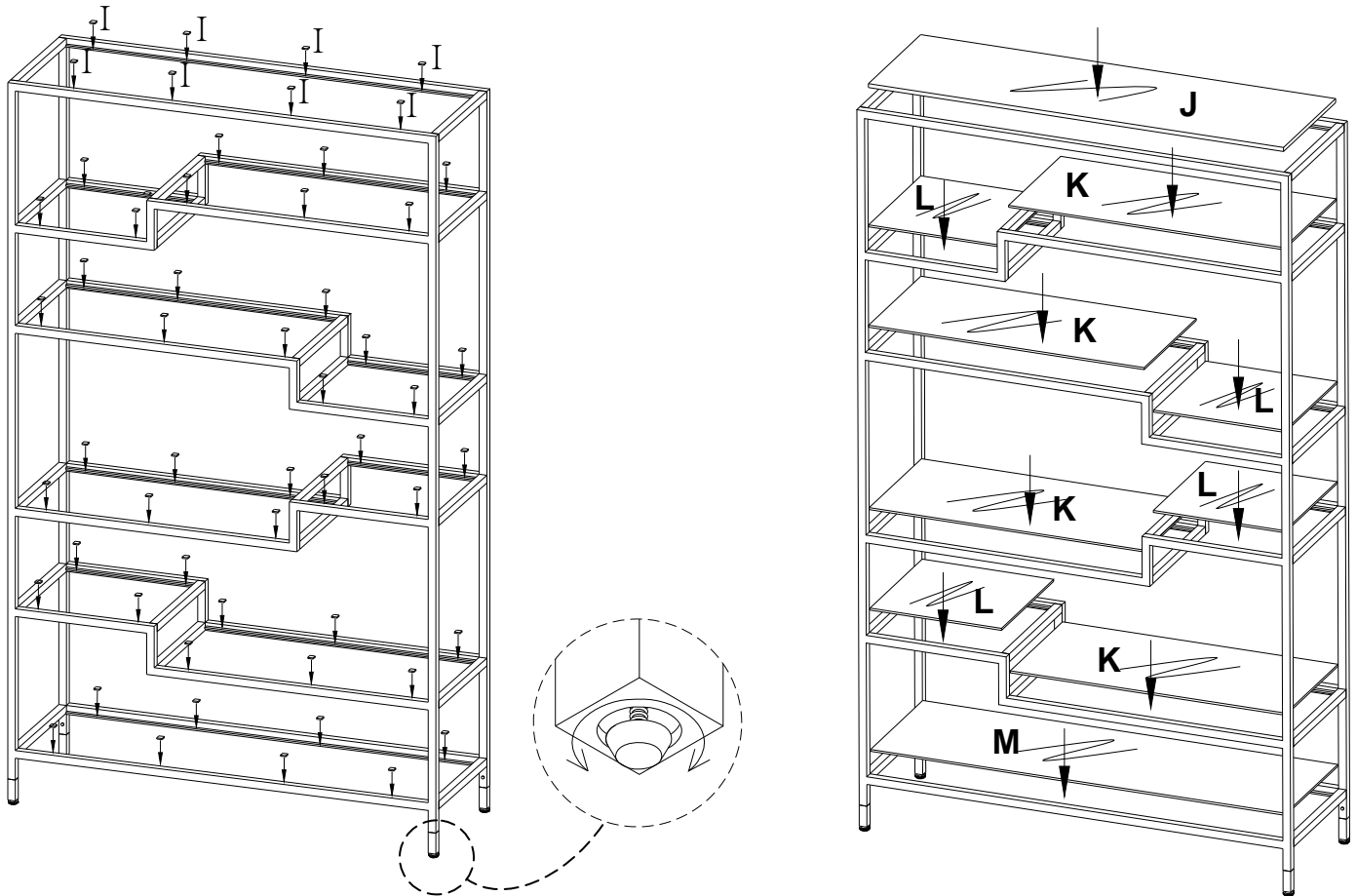

7. Drill holes at marked spot with 1/4" drill bit. Carefully hammer in the plastic anchors (P). Attached wall straps (N) into the hole using wall screw (O) as shown. Assembly is complete.
7. Percez un trou sur les points marqués à l'aide d'un foret de 1/4". Martelez soigneusement les ancrages en plastique (P). Attachez les sangles murales (N) dans le trou en utilisant une vis murale (O) comme illustré. L'assemblage est terminé.
7. Perfore agujeros en los puntos marcados con una mecha de 1/4". Con cuidado martille para insertar las anclas plásticas (P). Anexe las cintas para pared (N) en los agujeros utilizando el tornillo de pared (O) como se muestra. Ha terminado el ensamblaje.

