

west elm

mid century pop up coffee table
table de salon rétractable milieu du siècle
Mesa de café desplegable Mid Century
assembly instructions
instructions d'assemblage
Instrucciones de ensamblaje

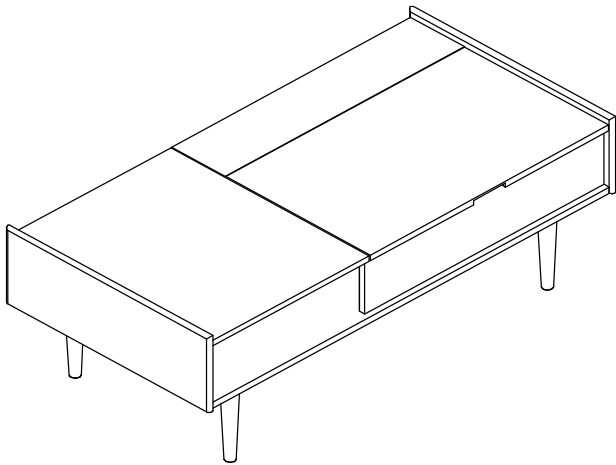

Warning: This item is not used for food / dining purposes.

Mise en garde: Cet article ne peut pas être utilisé avec de la nourriture ou pour y servir à manger.

PRECAUCIÓN: Este mueble no debe ser utilizado para colocar comida o comer sobre el.

- ! Do not throw away any of the packaging materials until the assembly is complete.
- ! To protect the finish, assemble this item on a soft surface, such as cardboard or carpet.
- ! Proper assembly of this item requires 2 people.

- ! Ne pas jeter les matériaux d'emballage avant la fin de l'assemblage.
- ! Assembler cet article sur une surface douce, telle qu'un carton ou un tapis.
- ! Deux personnes sont requises pour l'assemblage approprié de cet article.

- ! No desechar los materiales del empaque hasta haber completado el ensamblaje.
- ! Ensamblar este artículo en una superficie suave, como un cartón o una alfombra, para proteger el acabado.
- ! El ensamblaje apropiado de este artículo requiere 2 personas.

CARE INSTRUCTIONS :



Hardware may loosen over time. Periodically check that all connections are tight. Wipe with a soft, dry cloth. To protect the finish, avoid the use of chemicals and household cleaners. All hot serving dishes should be placed on a trivet or pad. Any liquid spilled onto the table should be cleaned up immediately with a damp cloth.

INSTRUCTIONS D'ENTRETIEN :

Le matériel peut se desserrer avec le temps. Vérifier de temps en temps que toutes les fixations sont bien serrées. Essuyer avec un chiffon doux et sec. Pour protéger la finition, éviter l'utilisation des produits chimiques et des produits de nettoyage domestiques. Les plats de service chauds doivent être placés sur un trépied ou un tampon. Les liquides déversés sur la table doivent être immédiatement nettoyés avec un chiffon humide.

INSTRUCCIONES DE CUIDADO:

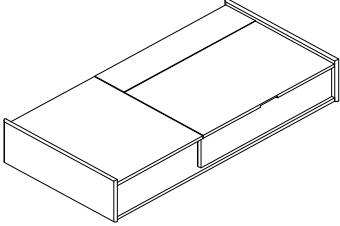
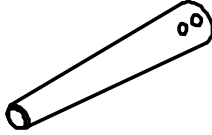
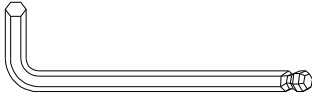
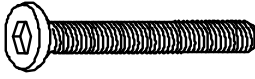
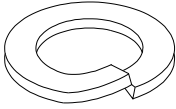
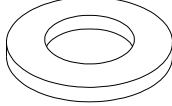
Las piezas de ferretería pueden aflojarse con el tiempo. Controlar periódicamente que estén bien ajustadas. Limpiar con un paño suave y seco. Para proteger el acabado evitar el uso de químicos y limpiadores de uso hogareño. Todos los platos calientes que se sirvan se deben colocar sobre un posa fuentes. Si se derrama cualquier tipo de líquido en la mesa se debe limpiar de inmediato con un paño húmedo.

<p>A</p>  <p>Cabinet 1x Armoire 1x Gabinete 1x</p>	<p>B</p>  <p>Leg 4x Pied 4x Pata 4x</p>
<p>C</p>  <p>Allen Key 1x Clé hexagonale 1x Llave Allen 1x</p>	<p>D</p>  <p>Bolt M8x55mm 8x Boulon M8x55mm 8x Perno M8 x 55 mm 8x</p>
<p>E</p>  <p>Spring Washer 8x Rondelle à ressort 8x Arandela de muelle 8x</p>	<p>F</p>  <p>Flat Washer 8x Rondelle plate 8x Arandela plana 8x</p>
<p>Tools required: Philips Head Screwdriver (not included) Outils nécessaires : Tournevis à tête plate Philips (non inclus) Herramientas necesarias: Destornillador Philips (no incluido)</p> 	

1. Attach 4x legs (B) to the cabinet as shown. Insert bolt (D), spring washer (E) and flat washer (F) to secure. Tighten with supplied allen key (C). Do not over tighten.
1. Fixer 4x pieds (B) sur l'armoire, comme illustré. Insérer un boulon (D), une rondelle à ressort (E) et une rondelle plate (F) pour fixer. Serrer à l'aide de la clé hexagonale (C) fournie. Ne pas serrer trop fort.
1. Fijar las 4 patas (B) al gabinete como se muestra. Insertar el perno (D), la arandela de muelle (E) y la arandela plana (F) para asegurar. Ajustar con ayuda de la llave Allen (C) provista. No ajustar demasiado.

